

ANTE SCORREVOLI

Sliding doors • Portes coulissantes
Puertas correderas • Раздвижные створки

STYLE

H. 234,6 Pag. 114
H. 253,8 Pag. 170

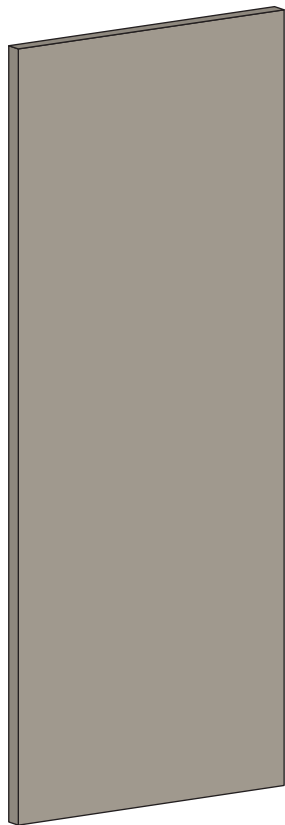

Finiture

Finishes • Finitions • Acabados • Отделку

Texture • Texture • Texture • Texture • Текстура

Ciliegio • Cherry • Cerisier • Cerezo • Вишня

Rovere tabacco • Tobacco oak • Chêne tabac • Roble tabaco • Табачный дуб

Noce • Walnut • Noyer • Nogal • Орех

Frassino bianco • White ash • Frêne blanc • Fresno blanco • Белый ясень

Laccato bianco opaco • Matt white lacquer • Laqué blanc mat • Lacado blanco mate • Белая матовая лакировка

Bianco lucido • Gloss white • Blanc brillant • Blanco brillante • Белый глянцевый

Frassino laccato cartella colori • Lacquered ash as per colour chart • Frêne laqué coloris nuancier

Fresno lacado paleta de colores • Лакированный ясень в цвета из набора образцов

Laccato opaco cartella colori • Matt lacquer as per colour chart • Laqué mat coloris nuancier

Lacado mate paleta de colores • Матовая лакировка в цвета из набора образцов

Laccato lucido spazzolato cartella colori • Brushed gloss lacquer as per colour chart • Laqué brillant brossé coloris nuancier

Lacado brillante cepillado paleta de colores • Глянцевая полированная лакировка в цвета из набора образцов

Dimensioni

Sizes • Dimensions • Dimensiones • Размеры

H. 234,6 - L. 90

H. 234,6 - L. 112,5 *

H. 253,8 - L. 90

H. 253,8 - L. 112,5 *

* escluso noce

* excluding walnut

* noyer exclu

* excepto nogal

* кроме ореха

Maniglie

Handles • Poignées • Tiradores • Ручки

Guess

Piquadro

Win

Sky

Tubo

Small

STYLE specchio

STYLE mirror • STYLE miroir

STYLE espejo • Зеркало STYLE

H. 234,6 Pag. 118

H. 253,8 Pag. 174

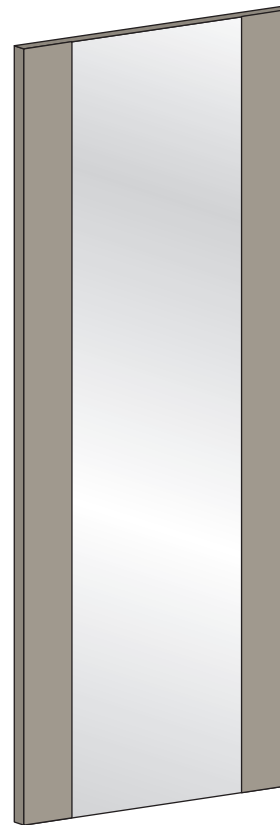

Finiture

Finishes • Finitions • Acabados • Отделку

Specchio normale • Standard mirror glass • Miroir normal • Espejo normal • Обычное зеркало

Specchio bronzo • Bronze mirror glass • Miroir bronze • Espejo bronce • Бронзовое зеркало

Telaio

Frame • Cadre • Marco • Рама

Texture • Texture • Texture • Texture • Текстура

Ciliegio • Cherry • Cerisier • Cerezo • Вишня

Rovere tabacco • Tobacco oak • Chêne tabac • Roble tabaco • Табачный дуб

Noce • Walnut • Noyer • Nogal • Орех

Frassino bianco • White ash • Frêne blanc • Fresno blanco • Белый ясень

Laccato bianco opaco • Matt white lacquer • Laqué blanc mat • Lacado blanco mate • Белая матовая лакировка

Bianco lucido • Gloss white • Blanc brillant • Blanco brillante • Белый глянцевый

Frassino laccato cartella colori • Lacquered ash as per colour chart • Frêne laqué coloris nuancier

Fresno lacado paleta de colores • Лакированный ясень в цвета из набора образцов

Laccato opaco cartella colori • Matt lacquer as per colour chart • Laqué mat coloris nuancier

Lacado mate paleta de colores • Матовая лакировка в цвета из набора образцов

Laccato lucido spazzolato cartella colori • Brushed gloss lacquer as per colour chart • Laqué brillant brossé coloris nuancier

Lacado brillante cepillado paleta de colores • Глянцевая полированная лакировка в цвета из набора образцов

Dimensioni

Sizes • Dimensions • Dimensiones • Размеры

H. 234,6 - L. 90

H. 234,6 - L. 112,5

H. 253,8 - L. 90

H. 253,8 - L. 112,5

Maniglie

Handles • Poignées • Tiradores • Ручки

Guess

Piquadro

Win

Sky

Tubo

Small

ANTE SCORREVOLI

Sliding doors • Portes coulissantes
Puertas correderas • Раздвижные створки

FAN

H. 234,6 Pag. 126
H. 253,8 Pag. 182

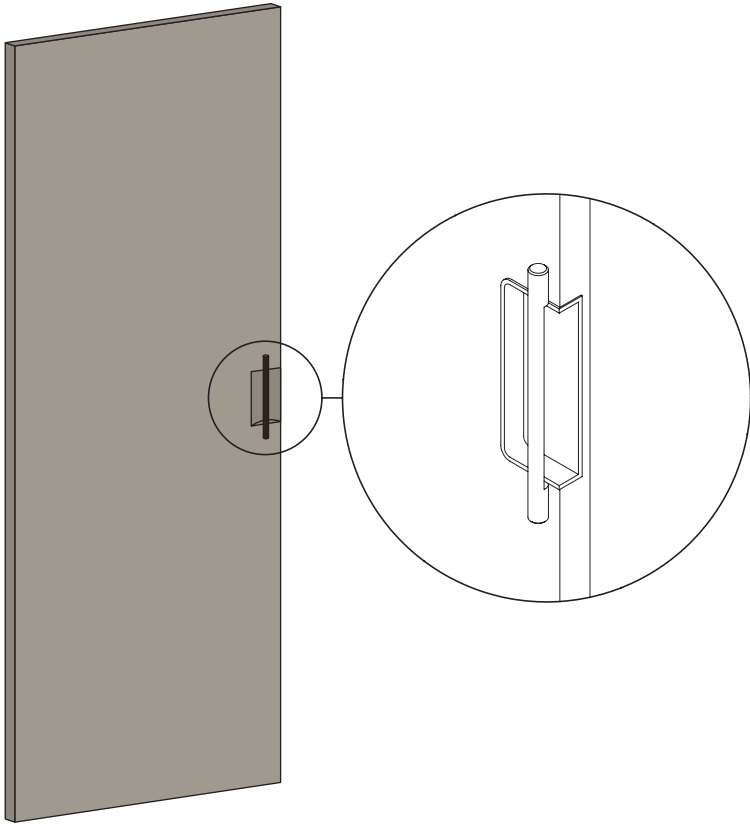

Finiture

Finishes • Finitions • Acabados • Отделка

Texture • Texture • Texture • Texture • Текстура

Frassino bianco • White ash • Frêne blanc • Fresno blanco • Белый ясень

Laccato bianco opaco • Matt white lacquer • Laqué blanc mat • Lacado blanco mate • Белая матовая лакировка

Bianco lucido • Gloss white • Blanc brillant • Blanco brillante • Белый глянцевый

Frassino laccato cartella colori • Lacquered ash as per colour chart • Frêne laqué coloris nuancier

Fresno lacado paleta de colores • Лакированный ясень в цвета из набора образцов

Laccato opaco cartella colori • Matt lacquer as per colour chart • Laqué mat coloris nuancier

Lacado mate paleta de colores • Матовая лакировка в цвета из набора образцов

Laccato lucido spazzolato cartella colori • Brushed gloss lacquer as per colour chart • Laqué brillant brossé coloris nuancier

Lacado brillante cepillado paleta de colores • Глянцевая полированная лакировка в цвета из набора образцов

Dimensioni

Sizes • Dimensions • Dimensiones • Размеры

H. 234,6 - L. 90

H. 234,6 - L. 112,5

H. 253,8 - L. 90

H. 253,8 - L. 112,5

Finiture maniglia

Finishes for handles • Finitions poignée • Acabados tirador • Отделка ручки

Alluminio cromo • Chrome-plated aluminium • Aluminium chromé • Aluminio cromo • Хромированный алюминий

Ciliegio • Cherry • Cerisier • Cerezo • Вишня

Rovere tabacco • Tobacco oak • Chêne tabac • Roble tabaco • Табачный дуб

Noce • Walnut • Noyer • Nogal • Орех

Laccato frassino bianco • White lacquered ash • Laqué frêne blanc • Lacado fresno blanco • Лакировка белый ясень

Laccato opaco cartella colori • Matt lacquer as per colour chart • Laqué mat coloris nuancier

Lacado mate paleta de colores • Матовая лакировка в цвета из набора образцов

Conchiglia opaca in finitura anta

Matt handle cutout as per door finish • Coquille mate assortie à la porte

Cavidad tirador mate en acabado puerta • Матовая выемка с отделкой створки

FAN specchio

FAN mirror • FAN miroir
FAN espejo • Зеркало FAN

H. 234,6 Pag. 130
H. 253,8 Pag. 186

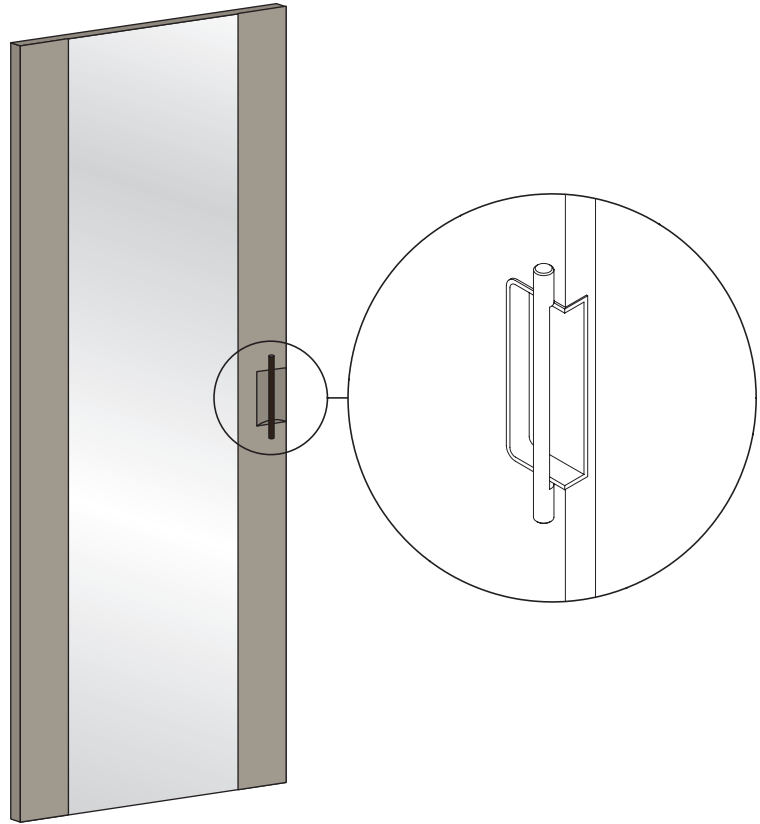

Finiture

Finishes • Finitions • Acabados • Отделка

Specchio normale • Standard mirror glass • Miroir normal • Espejo normal • Обычное зеркало

Specchio bronzo • Bronze mirror glass • Miroir bronze • Espejo bronce • Бронзовое зеркало

Telaio

Frame • Cadre • Marco • Рама

Texture • Texture • Texture • Texture • Текстура

Frassino bianco • White ash • Frêne blanc • Fresno blanco • Белый ясень

Laccato bianco opaco • Matt white lacquer • Laqué blanc mat • Lacado blanco mate • Белая матовая лакировка

Bianco lucido • Gloss white • Blanc brillant • Blanco brillante • Белый глянцевый

Frassino laccato cartella colori • Lacquered ash as per colour chart • Frêne laqué coloris nuancier

Fresno lacado paleta de colores • Лакированный ясень в цвета из набора образцов

Laccato opaco cartella colori • Matt lacquer as per colour chart • Laqué mat coloris nuancier

Lacado mate paleta de colores • Матовая лакировка в цвета из набора образцов

Laccato lucido spazzolato cartella colori • Brushed gloss lacquer as per colour chart • Laqué brillant brossé coloris nuancier

Lacado brillante cepillado paleta de colores • Глянцевая полированная лакировка в цвета из набора образцов

Dimensioni

Sizes • Dimensions • Dimensiones • Размеры

H. 234,6 - L. 90

H. 234,6 - L. 112,5

H. 253,8 - L. 90

H. 253,8 - L. 112,5

Finiture maniglia

Finishes for handles • Finitions poignée • Acabados tirador • Отделка ручки

Alluminio cromo • Chrome-plated aluminium • Aluminium chromé • Aluminio cromo • Хромированный алюминий

Ciliegio • Cherry • Cerisier • Cerezo • Вишня

Rovere tabacco • Tobacco oak • Chêne tabac • Roble tabaco • Табачный дуб

Noce • Walnut • Noyer • Nogal • Орех

Laccato frassino bianco • White lacquered ash • Laqué frêne blanc • Lacado fresno blanco • Лакировка белый ясень

Laccato opaco cartella colori • Matt lacquer as per colour chart • Laqué mat coloris nuancier

Lacado mate paleta de colores • Матовая лакировка в цвета из набора образцов

Conchiglia opaca in finitura telaio

Matt handle cutout as per door frame finish • Coquille mate assortie au cadre

Cavidad tirador mate en acabado puerta • Матовая выемка с отделкой рамы

ANTE SCORREVOLI

Sliding doors • Portes coulissantes
Puertas correderas • Раздвижные створки

STAR

H. 234,6 Pag. 138
H. 253,8 Pag. 194

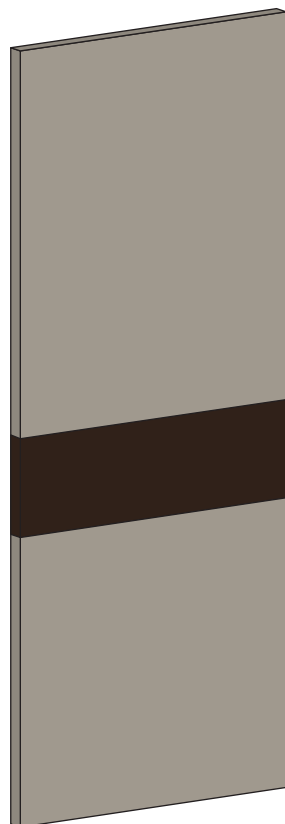

Finiture

Finishes • Finitions • Acabados • Отделку

Frassino bianco • White ash • Frêne blanc • Fresno blanco • Белый ясень
Laccato bianco opaco • Matt white lacquer • Laqué blanc mat • Lacado blanco mate • Белая матовая лакировка
Bianco lucido • Gloss white • Blanc brillant • Blanco brillante • Белый глянцевый
Frassino laccato cartella colori • Lacquered ash as per colour chart • Frêne laqué coloris nuancier
Fresno lacado paleta de colores • Лакированный ясень в цвета из набора образцов
Laccato opaco cartella colori • Matt lacquer as per colour chart • Laqué mat coloris nuancier
Lacado mate paleta de colores • Матовая лакировка в цвета из набора образцов
Laccato lucido spazzolato cartella colori • Brushed gloss lacquer as per colour chart • Laqué brillant broissé coloris nuancier
Lacado brillante cepillado paleta de colores • Глянцевая полированная лакировка в цвета из набора образцов

Traverso

Panel • Bandeau • Travesaño • Поперечина

Ciliegio • Cherry • Cerisier • Cerezo • Вишня

Rovere tabacco • Tobacco oak • Chêne tabac • Roble tabaco • Табачный дуб

Noce • Walnut • Noyer • Nogal • Орех

Frassino bianco • White ash • Frêne blanc • Fresno blanco • Белый ясень

Frassino laccato cartella colori • Lacquered ash as per colour chart • Frêne laqué coloris nuancier
Fresno lacado paleta de colores • Лакированный ясень в цвета из набора образцов

Dimensioni

Sizes • Dimensions • Dimensiones • Размеры

H. 234,6 - L. 90
H. 234,6 - L. 112,5
H. 234,6 - L. 142,5

H. 253,8 - L. 90
H. 253,8 - L. 112,5
H. 253,8 - L. 142,5

Maniglie

Handles • Poignées • Tiradores • Ручки

Guess
Piquadro
Win
Sky
Small

COMET

H. 234,6 Pag. 144
H. 253,8 Pag. 200

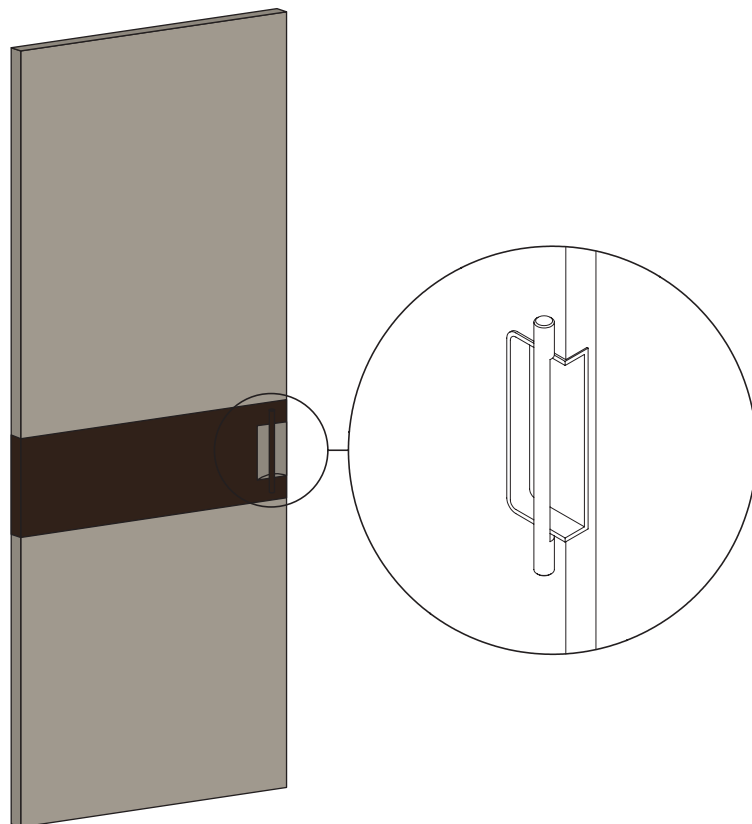

Finiture

Finishes • Finitions • Acabados • Отделку

Frassino bianco • White ash • Frêne blanc • Fresno blanco • Белый ясень
Laccato bianco opaco • Matt white lacquer • Laqué blanc mat • Lacado blanco mate • Белая матовая лакировка
Bianco lucido • Gloss white • Blanc brillant • Blanco brillante • Белый глянцевый
Frassino laccato cartella colori • Lacquered ash as per colour chart • Frêne laqué coloris nuancier
Fresno lacado paleta de colores • Лакированный ясень в цвета из набора образцов
Laccato opaco cartella colori • Matt lacquer as per colour chart • Laqué mat coloris nuancier
Lacado mate paleta de colores • Матовая лакировка в цвета из набора образцов
Laccato lucido spazzolato cartella colori • Brushed gloss lacquer as per colour chart • Laqué brillant broissé coloris nuancier
Lacado brillante cepillado paleta de colores • Глянцевая полированная лакировка в цвета из набора образцов

Traverso

Panel • Bandeau • Travesaño • Поперечина

Ciliegio • Cherry • Cerisier • Cerezo • Вишня

Rovere tabacco • Tobacco oak • Chêne tabac • Roble tabaco • Табачный дуб

Noce • Walnut • Noyer • Nogal • Орех

Frassino bianco • White ash • Frêne blanc • Fresno blanco • Белый ясень

Frassino laccato cartella colori • Lacquered ash as per colour chart • Frêne laqué coloris nuancier
Fresno lacado paleta de colores • Лакированный ясень в цвета из набора образцов

Dimensioni

Sizes • Dimensions • Dimensiones • Размеры

H. 234,6 - L. 90
H. 234,6 - L. 112,5
H. 234,6 - L. 142,5

H. 253,8 - L. 90
H. 253,8 - L. 112,5
H. 253,8 - L. 142,5

Finiture maniglia

Finishes for handles • Finitions poignée • Acabados tirador • Отделку ручки

Alluminio cromo • Chrome-plated aluminium • Aluminium chromé • Aluminio cromo • Хромированный алюминий

Ciliegio • Cherry • Cerisier • Cerezo • Вишня

Rovere tabacco • Tobacco oak • Chêne tabac • Roble tabaco • Табачный дуб

Noce • Walnut • Noyer • Nogal • Орех

Laccato frassino bianco • White lacquered ash • Laqué frêne blanc • Lacado fresno blanco • Лакировка белый ясень

Laccato opaco cartella colori • Matt lacquer as per colour chart • Laqué mat coloris nuancier

Lacado mate paleta de colores • Матовая лакировка в цвета из набора образцов

Conchiglia opaca in finitura anta

Matt handle cutout as per door finish • Coquille mate assortie à la porte

Cavidad tirador mate en acabado puerta • Матовая выемка с отделкой створки

ANTE SCORREVOLI

Sliding doors • Portes coulissantes
Puertas correderas • Раздвижные створки

LIGHT 2

H. 234,6 Pag. 150
H. 253,8 Pag. 206

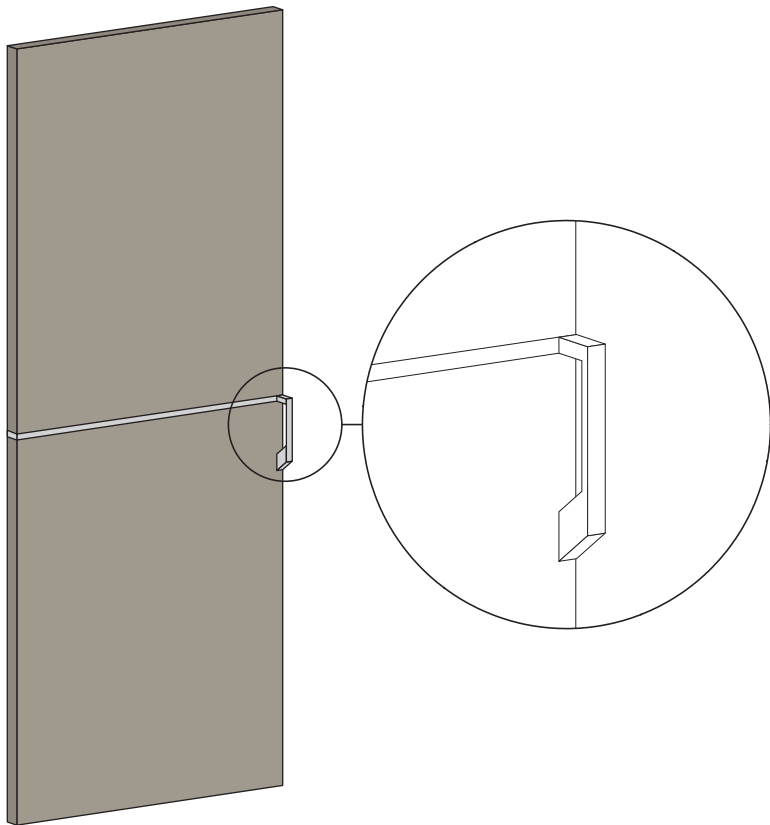

Finiture

Finishes • Finitions • Acabados • Отделка

Texture • Texture • Texture • Texture • Текстура

Ciliegio • Cherry • Cerisier • Cerezo • Вишня
Rovere tabacco • Tobacco oak • Chêne tabac • Roble tabaco • Табачный дуб
Noce • Walnut • Noyer • Nogal • Орех

Frassino bianco • White ash • Frêne blanc • Fresno blanco • Белый ясень
Laccato bianco opaco • Matt white lacquer • Laqué blanc mat • Lacado blanco mate • Белая матовая лакировка

Bianco lucido • Gloss white • Blanc brillant • Blanco brillante • Белый глянцевый

Frassino laccato cartella colori • Lacquered ash as per colour chart • Frêne laqué coloris nuancier

Fresno lacado paleta de colores • Лакированный ясень в цвета из набора образцов

Laccato opaco cartella colori • Matt lacquer as per colour chart • Laqué mat coloris nuancier

Lacado mate paleta de colores • Матовая лакировка в цвета из набора образцов

Laccato lucido spazzolato cartella colori • Brushed gloss lacquer as per colour chart • Laqué brillant brossé coloris nuancier • Lacado brillante cepillado paleta de colores • Глянцевая полированная лакировка в цвета из набора образцов

Dimensioni

Sizes • Dimensions • Dimensiones • Размеры

H. 234,6 - L. 90

H. 234,6 - L. 112,5 *

H. 234,6 - L. 142,5 **

H. 253,8 - L. 90

H. 253,8 - L. 112,5 *

H. 253,8 - L. 142,5 **

* escluso noce

** escluso texture - ciliegio - rovere tabacco - noce

* excluding walnut

** excluding texture - cherry - tobacco oak - walnut

* noyer exclu

** texture - cerisier - chêne tabac - noyer exclus

* excepto nogal

** excepto texture - cerezo - roble tabaco - nogal

* кроме ореха

** кроме текстуры - отделок вишня - табачный дуб - орех

Finiture maniglia

Finishes for handles • Finitions poignée • Acabados tirador • Отделка ручки

Alluminio cromo • Chrome-plated aluminium • Aluminium chromé • Aluminio cromo • Хромированный алюминий

SECTOR

H. 234,6 Pag. 156
H. 253,8 Pag. 212

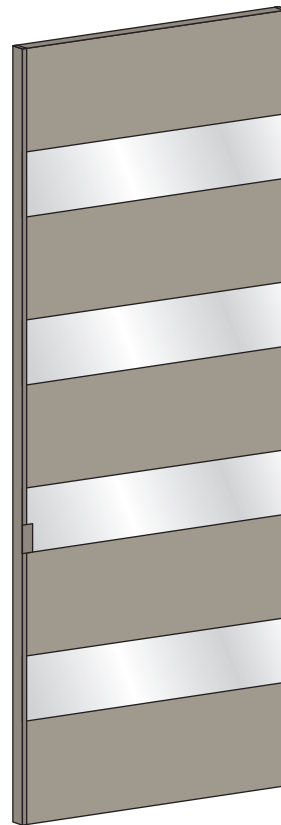

Finiture

Finishes • Finitions • Acabados • Отделка

Frassino bianco • White ash • Frêne blanc • Fresno blanco • Белый ясень

Laccato bianco opaco • Matt white lacquer • Laqué blanc mat • Lacado blanco mate • Белая матовая лакировка

Bianco lucido • Gloss white • Blanc brillant • Blanco brillante • Белый глянцевый

Frassino laccato cartella colori • Lacquered ash as per colour chart • Frêne laqué coloris nuancier

Fresno lacado paleta de colores • Лакированный ясень в цвета из набора образцов

Laccato opaco cartella colori • Matt lacquer as per colour chart • Laqué mat coloris nuancier

Lacado mate paleta de colores • Матовая лакировка в цвета из набора образцов

Laccato lucido spazzolato cartella colori • Brushed gloss lacquer as per colour chart • Laqué brillant brossé coloris nuancier

Lacado brillante cepillado paleta de colores • Глянцевая полированная лакировка в цвета из набора образцов

Vetri

Glass panels • Verres • Cristales • Стекла

Vetri laccati cartella colori • Glass panels lacquered as per sample colours • Verres laqués coloris nuancier

Cristales lacados paleta de colores • Лакированные стекла в цвета из набора образцов

Specchio bronzo • Bronze mirror glass • Miroir bronze • Espejo bronce • Бронзовое зеркало

Dimensioni

Sizes • Dimensions • Dimensiones • Размеры

H. 234,6 - L. 90

H. 234,6 - L. 112,5

H. 234,6 - L. 142,5

H. 253,8 - L. 90

H. 253,8 - L. 112,5

H. 253,8 - L. 142,5

Finiture profili

Profile finishes • Finitions profils • Acabados perfiles • Отделка профилей

Alluminio cromo • Chrome-plated aluminium • Aluminium chromé • Aluminio cromo • Хромированный алюминий

Laccato opaco cartella colori • Matt lacquer as per colour chart • Laqué mat coloris nuancier

Lacado mate paleta de colores • Матовая лакировка в цвета из набора образцов

Laccato frassino bianco • White lacquered ash • Laqué frêne blanc • Lacado fresno blanco • Лакировка белый ясень